

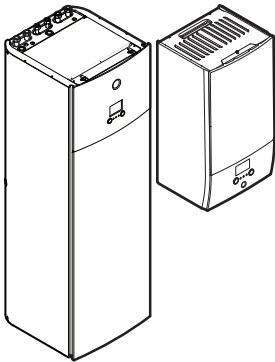

Manual de exploatare

Daikin Altherma 3 H F+W



EABH16DF6V(7)
EABH16DF9W(7)
EABX16DF6V(7)
EABX16DF9W(7)

EAVH16S18DA6V(7)
EAVH16S23DA6V(7)
EAVH16S18DA9W(7)
EAVH16S23DA9W(7)
EAVX16S18DA6V(7)
EAVX16S23DA6V(7)
EAVX16S18DA9W(7)
EAVX16S23DA9W(7)

EAVH16SU18DA6V(7)
EAVH16SU23DA6V(7)

Manual de exploatare
Daikin Altherma 3 H F+W

romană

Cuprins

1	Despre acest document	2
2	Instrucțiuni de tehnica securității pentru utilizator	3
2.1	Generalități	3
2.2	Instrucțiuni pentru exploatarea în siguranță	3
3	Despre sistem	4
3.1	Componente într-o dispunere tipică a sistemului	4
4	Funcționarea	4
4.1	Interfață de utilizare: prezentare generală	4
4.2	Ecrane posibile: prezentare generală	5
4.2.1	Ecranul principal	6
4.2.2	Ecranul meniului principal	6
4.2.3	Ecranul valorii de referință	7
4.2.4	Ecran detaliat cu valori	7
4.3	OPRIREA sau PORNIREA operațiunilor	7
4.3.1	Indicație vizuală	7
4.3.2	Pentru PORNIRE sau OPRIRE	8
4.4	Comandă încălzire/răcire spațiu	8
4.4.1	Setarea modului de funcționare a spațiului	8
4.4.2	Pentru a schimba temperatura dorită a încăperii	9
4.4.3	Pentru a schimba temperatură dorită a apei la ieșire	9
4.5	Comanda apei calde menajere	9
4.5.1	Mod Reîncălzire	9
4.5.2	Mod Programat	10
4.5.3	Programat + Mod Reîncălzire	10
4.5.4	Utilizarea la capacitate maximă pentru ACM	10
4.6	Utilizare avansată	10
4.7	Ecranul programării: exemplu	11
4.8	Structura de meniu: Prezentare generală a setărilor de utilizator	14
4.9	Setări instalator: Tabele ce trebuie completate de instalator	15
4.9.1	Expertul de configurare	15
4.9.2	Meniu setări	15
5	Sfaturi pentru economisirea energiei	15
6	Întreținere și deservire	15
6.1	Prezentare generală: Întreținere și deservire	15
6.2	Pentru a găsi datele de contact/numărul de asistență	16
7	Depanarea	16
7.1	Pentru a afișa textul de ajutor în cazul unei defecțiuni	16
7.2	Simptom: Vă este prea frig (cald) în camera de zi	16
7.3	Simptom: apa de la robinet este prea rece	17
7.4	Simptom: Defecțiune a pompei de căldură	17
7.5	Simptom: sistemul produce zgomote de gălgâit după darea în exploatare	17
8	Dezafectarea	17
9	Glosar	17

1 Despre acest document

Vă mulțumim pentru cumpărarea acestui produs. Vă rugăm:

- Citiți cu atenție documentația înainte de manevrarea telecomenzii pentru a asigura cel mai bun randament posibil.
- Solicitați instalatorului să vă informeze despre setările pe care le-a utilizat pentru a configura sistemul. Verificați dacă a completat tabelele cu setările instalatorului. ÎN CAZ CONTRAR, rugați-l să facă acest lucru.
- Păstrați documentația pentru consultare ulterioară.

Public țintă

Utilizatori finali

Set documentație

Acest document face parte din setul documentației. Setul complet este format din:

- **Măsuri de siguranță generale:**
 - Instrucțiuni privind siguranța pe care trebuie să le citiți înainte de instalare
 - Format: Hârtie (în cutia unității interioare)
- **Manual de exploatare:**
 - Ghid rapid pentru utilizarea de bază
 - Format: Hârtie (în cutia unității interioare)
- **Ghid de referință pentru utilizator:**
 - Instrucțiuni pas cu pas, detaliate, și informații de fond pentru utilizarea de bază și avansată
 - Format: Fișiere digitale la adresa <http://www.daikineurope.com/support-and-manuals/product-information/>
- **Manual de instalare – Unitate exterioară:**
 - Instrucțiuni de instalare
 - Format: Hârtie (în cutia unității exterioare)
- **Manual de instalare – Unitate interioară:**
 - Instrucțiuni de instalare
 - Format: Hârtie (în cutia unității interioare)
- **Ghidul de referință al instalatorului:**
 - Pregătirea instalării, bune practici, date de referință etc...
 - Format: Fișiere digitale la adresa <http://www.daikineurope.com/support-and-manuals/product-information/>
- **Broșură cu anexe pentru echipamentul opțional:**
 - Informații suplimentare despre modul de instalare a echipamentului opțional
 - Format: Hârtie (în cutia unității interioare)+Fișiere digitale la adresa <http://www.daikineurope.com/support-and-manuals/product-information/>

Cele mai recente versiuni ale documentației furnizate pot fi disponibile pe site-ul Web Daikin regional sau prin intermediul instalatorului.

Documentația originală este scrisă în limba engleză. Toate celelalte limbi reprezintă traduceri.

Urme de navigare

Urmele de navigare (exemplu: [4.3]) vă permit identificarea locului în care vă aflați în structura de meniu a interfeței de utilizare.

1	Pentru a activa navigarea cu urme: apăsați pe butonul de ajutor în ecranul principal sau în ecranul meniului principal. Navigarea cu urme apare în colțul din stânga, sus, al ecranului.	?
2	Pentru a dezactiva navigarea cu urme: apăsați din nou pe butonul de ajutor.	?





Și documentul de față menționează aceste urme de navigare.

Exemplu:

1	Mergeți la [4.3]: Încălzire/răcire spațiu > Interval funcționare.	
---	---	--

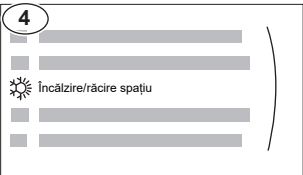
Acest lucru înseamnă:

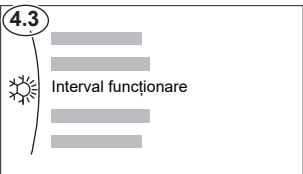
2 Instrucțiuni de tehnica securității pentru utilizator

1	Începând din ecranul principal, rotiți comutatorul din stânga și mergeți la Încălzire/răcire spațiu.	
		
2	Apăsați pe comutatorul din stânga pentru a intra în submeniu.	
3	Rotiți comutatorul din stânga și mergeți la Interval funcționare.	
		
4	Apăsați pe comutatorul din stânga pentru a intra în submeniu.	

2 Instrucțiuni de tehnica securității pentru utilizator

Respectați întotdeauna următoarele reglementări și instrucțiuni privind siguranța.

2.1 Generalități



AVERTIZARE

Dacă NU sunteți sigur cum să utilizați unitatea, contactați instalatorul.



AVERTIZARE

Acest aparat poate fi utilizat de copii de la 8 ani în sus, și de persoane cu capacități fizice, senzoriale sau mentale reduse, sau lipsite de experiență și cunoștințe, dacă sunt supravegheate sau instruite în privința utilizării aparatului în condiții de siguranță, și înțeleg pericolele implicate.

Copiii NU AU VOIE să se joace cu acest aparat.

Copii fără supraveghere NU AU VOIE să curețe sau să efectueze întreținerea prevăzută pentru utilizatori.



AVERTIZARE

Pentru a preveni electrocutarea sau incendiile:

- NU spălați cu apă unitatea.

- NU manevrați unitatea cu mâinile ude.
- NU puneți pe unitate obiecte care conține apă.



ATENȚIE

- NU puneți niciun obiect sau echipament pe unitate.
- NU vă urcați, nu vă așezați și nu stați pe unitate.

- Unitățile sunt marcate cu următorul simbol:



Asta înseamnă că produsele electrice și electronice nu pot fi amestecate cu deșeurile menajere nesortate. NU încercați să dezmembrați sistemul pe cont propriu: dezmembrarea sistemului, tratarea agentului frigorific, a uleiului și a altor componente TREBUIE executate de un instalator autorizat și TREBUIE să se conformeze legislației în vigoare.

Unitățile trebuie tratate într-o instalație specializată de tratament pentru reutilizare, reciclare și recuperare. Dezafectând corect acest produs, veți contribui la prevenirea consecințelor negative pentru mediul înconjurător și sănătatea oamenilor. Pentru informații suplimentare, contactați instalatorul sau autoritatea locală.

- Bateriile sunt marcate cu următorul simbol:



Asta înseamnă că bateriile NU pot fi amestecate cu deșeurile menajere nesortate. Dacă sub simbol este imprimat un simbol chimic, înseamnă că bateria conține un metal greu peste o anumită concentrație.

Simbolurile chimice posibile sunt: Pb: plumb (>0,004%).

Bateriile uzate TREBUIE tratate la o unitate specială de tratare pentru reutilizare. Dezafectând corect bateriile uzate, veți contribui la prevenirea consecințelor negative pentru mediul înconjurător și sănătatea oamenilor.

2.2 Instrucțiuni pentru exploatarea în siguranță



AVERTIZARE: MATERIAL UȘOR INFLAMABIL

Agentul frigorific din interiorul acestei unități este ușor inflamabil.



AVERTIZARE

Aparatul electrocasnic se va depozita astfel încât să se prevină deteriorările mecanice și într-o încăpere bine ventilată, fără surse permanente de aprindere (de exemplu: flacără

3 Despre sistem

deschisă, un aparat electrocasnic cu gaz sau un încălzitor electric în funcțiune).

AVERTIZARE

- NU perforați și nu aruncați în foc piesele din circuitul agentului frigorific.
- NU folosiți materiale de curățare sau mijloace de accelerare a procesului de dezghețare, altele decât cele recomandate de producător.
- Rețineți că agentul frigorific din interiorul sistemului este inodor.

AVERTIZARE



Agentul frigorific din interiorul unității este ușor inflamabil, dar în mod normal NU scapă. Dacă agentul frigorific scapă în încăperea și vine în contact cu flacăra de la un arzător, un încălzitor, sau o mașină de gătit, acest lucru poate cauza incendiu, sau formarea unui gaz nociv.

Opriti toate dispozitivele de încălzire combustibile, aerisiți încăperea, și luați legătura cu distribuitorul de la care ați cumpărat unitatea.

NU folosiți unitatea până ce persoana autorizată pentru service nu confirmă repararea piesei cu scurgeri de agent frigorific.

AVERTIZARE

Emițătoare de căldură sau colectoare cu purjarea aerului.

Înainte de a purja aerul de la emițătoarele de căldură sau de la colectoare, verificați dacă  sau  se afișează pe ecranul principal al interfeței de utilizare.

- Dacă nu se afișează, puteți să purjați aerul imediat.

- Dacă se afișează, asigurați-vă că încăperea în care doriți să purjați aerul este ventilată suficient. **Motiv:** agentul frigorific ar putea curge în circuitul de apă și, ulterior, în încăperea atunci când purjați aerul de la emițătoarele de căldură sau de la colectoare.

3 Despre sistem

În funcție de dispunerea sistemului, acesta poate:

- Încălzi un spațiu
- Răci un spațiu (dacă s-a instalat un model de pompă de căldură pentru încălzire/răcire)
- Produce apă caldă menajeră (dacă s-a instalat un rezervor ACM)

i INFORMAȚIE

Răcirea se aplică numai în cazul modelelor reversibile.

3.1 Componente într-o dispunere tipică a sistemului

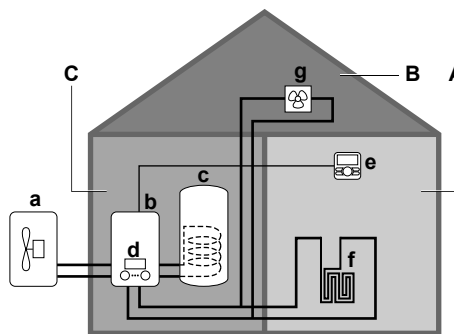

- A** Zonă principală. **Exemplu:** Camera de zi.
- B** Zonă suplimentară. **Exemplu:** Dormitor.
- C** Camera tehnică. **Exemplu:** Garaj.
- a** Pompă de căldură a unității exterioare
- b** Pompă de căldură a unității interioare
- c** Rezervor de apă caldă menajeră (ACM)
- d** Interfață de utilizare a unității interioare
- e** Interfață de utilizare utilizată ca termostat de încălzire
- f** Încălzire prin podea
- g** Calorifere, convectoare ale pompei de căldură sau unități serpentină-ventilator

i INFORMAȚIE

Unitatea interioară și rezervorul de apă caldă menajeră (dacă s-a instalat) pot fi separate sau integrate în funcție de tipul unității de interior.

4 Funcționarea

i INFORMAȚIE

Răcirea se aplică numai în cazul modelelor reversibile.

4.1 Interfață de utilizare: prezentare generală

Interfața de utilizare are componentele următoare:

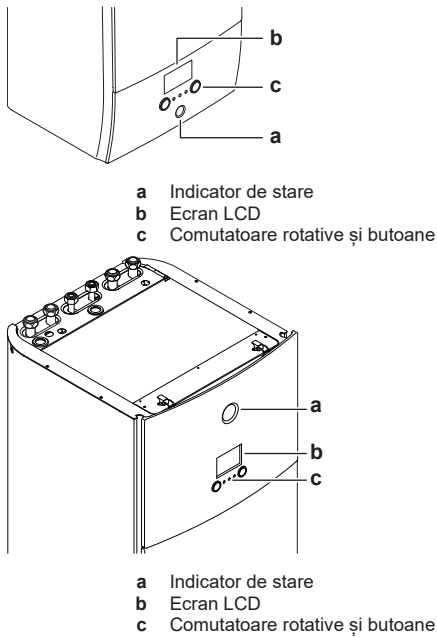

Indicator de stare

Ledurile indicatorului de stare sunt aprinse sau intermitente pentru a arăta modul de funcționare a unității.

Led	Mod	Descriere
Albastru intermitent	Așteptare	Unitatea nu funcționează.
Albastru constant	Funcționare	Unitatea funcționează.
Roșu intermitent	Defecțiune	A survenit o defecțiune. Consultați "7.1 Pentru a afișa textul de ajutor în cazul unei defecțiuni" [p. 16] pentru informații suplimentare.

Ecran LCD

Ecranul LCD are o funcție de veghe. După 15 minute în care nu există nicio interacțiune cu interfața de utilizare, ecranul se înnegrește. Apăsând sau rotind orice buton, afișajul iese din starea de veghe.

Comutatoare rotative și butoane

Utilizați comutatoarele rotative și butoanele:

- Pentru a naviga prin ecranele, meniurile și setările ecranului LCD
- Pentru a seta valori

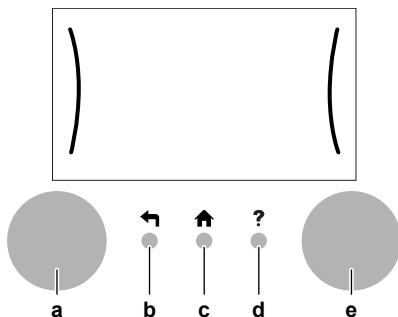

Element	Descriere
a Buton rotativ stânga	Ecranul LCD arată un arc de cerc în stânga afișajului când puteți utiliza comutatorul rotativ din stânga. <ul style="list-style-type: none"> ☺: rotiți, apoi apăsați pe comutatorul rotativ din stânga. Navigați prin structura meniului. ☹: rotiți comutatorul din stânga. Alegeți un element de meniu. ☺: apăsați pe comutatorul rotativ din stânga. Confirmați alegerea sau mergeți la un submeniu.
b Buton pentru revenire	⬅: apăsați pentru a merge înapoi 1 pas în structura meniului.
c Buton pentru ecranul principal	⬆: apăsați pentru a reveni la ecranul principal.
d Buton de ajutor	?: apăsați pentru a afișa un text de ajutor legat de pagina curentă (dacă este disponibilă).
e Buton rotativ dreapta	Ecranul LCD arată un arc de cerc în dreapta afișajului când puteți utiliza comutatorul rotativ din dreapta. <ul style="list-style-type: none"> ☹: rotiți, apoi apăsați pe comutatorul rotativ din dreapta. Schimbați o valoare sau o setare afișată în partea dreaptă a ecranului. ☺: rotiți comutatorul din dreapta. Navigați prin valorile și setările existente. ☹: apăsați pe comutatorul rotativ din dreapta. Confirmați alegerea și mergeți la următorul element de meniu.

4.2 Ecrane posibile: prezentare generală

Cele mai obișnuite ecrane sunt următoarele:

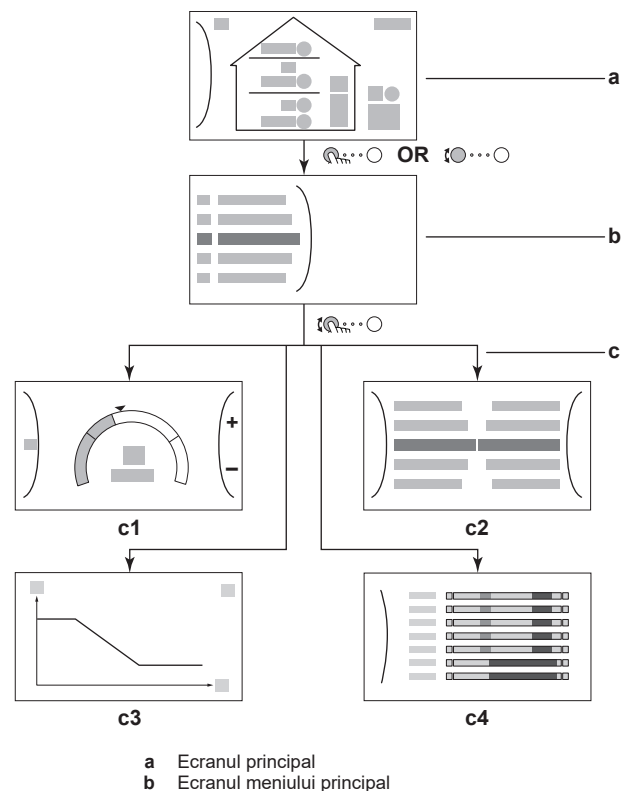

4 Funcționarea

- c Ecrane de nivel inferior:
c1: ecranul valorii de referință
c2: ecran detaliat cu valori
c3: ecran detaliat cu curba dependentă de vreme
c4: ecran cu programul

4.2.1 Ecranul principal

Apăsați pe butonul pentru a reveni la ecranul principal. Veți vedea o prezentare generală a configurației unității, temperatura încăperii și temperaturile valorilor de referință. În ecranul principal sunt vizibile numai simbolurile valabile pentru configurația dvs.

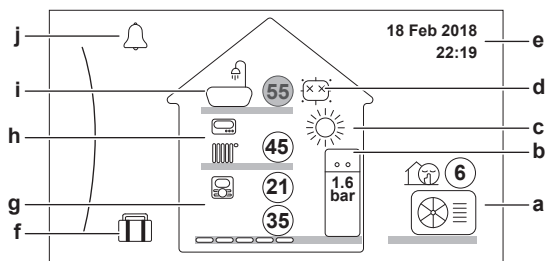

Acțiuni posibile în acest ecran	
	Parcurgeți lista meniului principal.
	Mergeți la ecranul meniului principal.
?	Activați/dezactivați navigarea cu urme.

Element	Descriere
21 21	Temperaturile sunt prezentate în cercuri. Dacă un cerc este gri, operațiunea respectivă (de exemplu, încălzirea spațiului) nu este activă momentan.
Unitate exterioară a1 a2 a3 a1	<p>a1 : unitate exterioară</p> <p>a2 : mod silențios activ</p> <p>a3 Temperatură ambiantă măsurată</p>
Unitate interioară/ rezervor apă caldă menajeră b2 b1	<p>b1 Unitate interioară:</p> <ul style="list-style-type: none"> : unitate interioară cu montare pe pardoseală și rezervor integrat : unitate interioară cu montare pe perete și rezervor separat : unitate interioară cu montare pe perete <p>b2 Presiunea apei</p>
Mod de funcționare pentru spațiu c c	<p>c : răcire</p> <p>c : încălzire</p>
Dezinfectare e/ Capacitate maximă d	<p>d : mod dezinfectare activ</p> <p>d : funcționare la capacitate maximă activă</p>
Data/ora e	Data și oră curente
Vacanță f	: mod vacanță activ

Element	Descriere
Zona principală g3 g4 g1 g2	<p>g1 Tip emițător căldură:</p> <ul style="list-style-type: none"> : Încălzire prin podea : Unitate serpentină-ventilator : Radiator <p>g2 Valoarea de referință a temperaturii apei la ieșire</p> <p>g3 Tip termostat de încăpere:</p> <ul style="list-style-type: none"> : interfață de utilizare Daikin utilizată ca termostat de încăpere : comandă extern Ascuns: comanda temperaturii apei la ieșire <p>g4 Temperatură încăpere măsurată</p>
Zonă suplimentară h3 h1 h2	<p>h1 Tip emițător căldură:</p> <ul style="list-style-type: none"> : Încălzire prin podea : Unitate serpentină-ventilator : Radiator <p>h2 Valoarea de referință a temperaturii apei la ieșire</p> <p>h3 Tip termostat de încăpere:</p> <ul style="list-style-type: none"> : comandă extern Ascuns: comanda temperaturii apei la ieșire
Apă caldă menajeră i1 i1 i2	<p>i1 : apă caldă menajeră</p> <p>i2 Temperatură rezervor măsurată</p>
Defecțiuni j	<p> sau : a survenit o defecțiune</p> <p>Consultați "7.1 Pentru a afișa textul de ajutor în cazul unei defecțiuni" 16] pentru informații suplimentare.</p>

4.2.2 Ecranul meniului principal



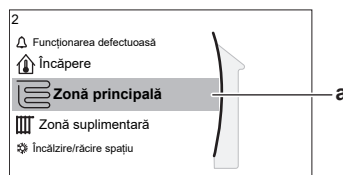







Începând de la ecranul principal, apăsați () sau rotiți () comutatorul din stânga pentru a deschide ecranul meniului principal. În meniul principal, puteți accesa diferite ecrane ale valorilor de referință și submeniuri.



a Submeniul selectat



Acțiuni posibile în acest ecran	
	Parcurgeți lista.
	Intrați în submeniu.
?	Activați/dezactivați navigarea cu urme.

Submeniu	Descriere
[0] sau Funcționarea defectuoasă	<p>Restricție: se afișează numai dacă survine o defecțiune.</p> <p>Consultați "7.1 Pentru a afișa textul de ajutor în cazul unei defecțiuni" 16] pentru informații suplimentare.</p>
[1] Încăpere	<p>Restricție: se afișează numai dacă este conectat un termostat de încăpere la unitatea interioară.</p> <p>Setați temperatura încăperii.</p>

Submeniu	Descriere
[2]  Zonă principală	Arată simbolurile valabile pentru tipul emițătorului zonei principale. Setați temperatura apei la ieșire pentru zona principală.
[3]  Zonă suplimentară	Restricție: se afișează numai dacă există două zone pentru temperatura apei la ieșire. Arată simbolurile valabile pentru tipul emițătorului zonei suplimentare. Setați temperatura apei la ieșire pentru zona suplimentară (dacă există).
[4]  Încălzire/răcire spațiu	Arată simbolurile valabile pentru unitatea dvs. Treceți unitatea în modul de încălzire sau răcire. Nu puteți schimba modul la modelele care au numai încălzire.
[5]  Rezervor	Restricție: Se afișează numai dacă există un rezervor de apă caldă menajeră. Setați temperatura rezervorului de apă caldă menajeră.
[7]  Setări utilizator	Vă permite accesul la setările de utilizator, cum ar fi modul pentru vacanță sau cel silențios.
[8]  Informații	Afișează date și informații despre unitatea interioară.
[9]  Setări instalator	Restricție: Numai pentru instalator. Vă permite accesul la setările avansate.
[A]  Darea în exploatare	Restricție: Numai pentru instalator. Efectuați probe și întreținerea.
[B]  Profil utilizator	Schimbați profilul utilizatorului activ.
[C]  Funcționare	Activați sau dezactivați încălzirea/răcirea și pregătirea apei calde menajere.

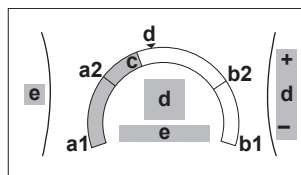
Explicație



Acțiuni posibile în acest ecran	
	Parcurgeți lista submeniuului.
	Mergeți la submeniu.
	Reglați și aplicați automat temperatura dorită.

Element	Descriere	
Limită temperatură minimă	a1	Fixată de unitate
	a2	Restricționată de instalator
Limită temperatură maximă	b1	Fixată de unitate
	b2	Restricționată de instalator
Temperatură curentă	c	Măsurată de unitate
Temperatură dorită	d	Rotiți comutatorul din dreapta pentru creștere/descrescere.
Submeniu	e	Rotiți sau apăsați pe comutatorul din stânga pentru a intra în submeniu.

4.2.4 Ecran detaliat cu valori

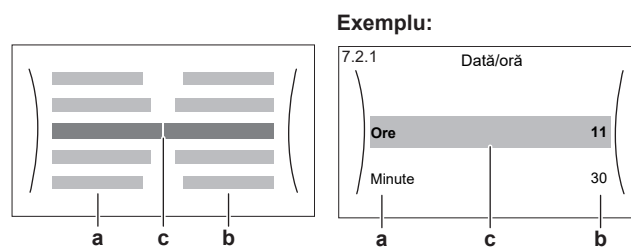

- a Setări
- b Valori
- c Setarea și valoarea selectate

4.2.3 Ecranul valorii de referință

Ecranul valorii de referință se afișează pentru ecranele care descriu componentele sistemului ce necesită valoarea de referință.

Exemple

- [1] Ecranul temperaturii încăperii [2] Ecranul zonei principale

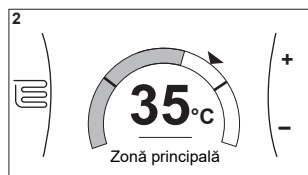
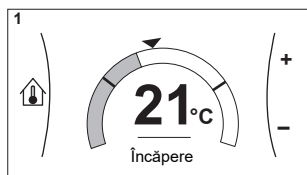



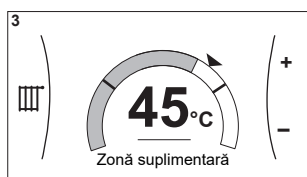

- [3] Ecranul zonei suplimentare

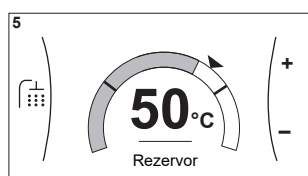

- [5] Ecranul temperaturii rezervorului



Acțiuni posibile în acest ecran	
	Parcurgeți lista setărilor.
	Schimbați valoarea.
	Treceți la setarea următoare.
	Confirmați modificările și continuați.

4.3 OPRIREA sau PORNIREA operațiunilor

4.3.1 Indicație vizuală

Anumite funcții ale unității pot fi activate sau dezactivate separat. Dacă o funcție este dezactivată, pictograma corespunzătoare a temperaturii din ecranul principal va fi inactivă, de culoare gri.

4 Funcționarea

Comanda temperaturii încăperii

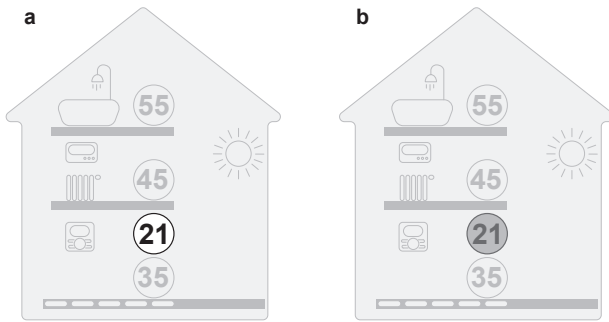

- a Comanda temperaturii încăperii PORNITĂ
b Comanda temperaturii încăperii OPRITĂ

Operațiunea de răcire/încălzire a spațiului

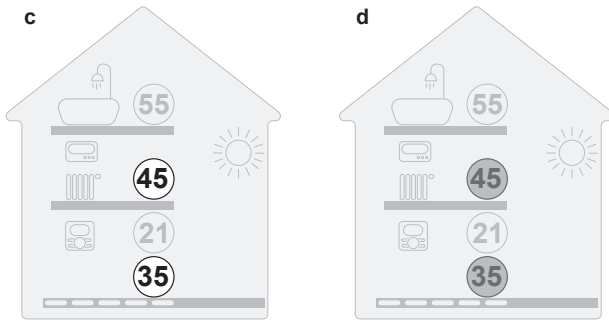

- c Operațiunea de răcire/încălzire a spațiului PORNITĂ
d Operațiunea de răcire/încălzire a spațiului OPRITĂ

Operațiunea de încălzire a rezervorului

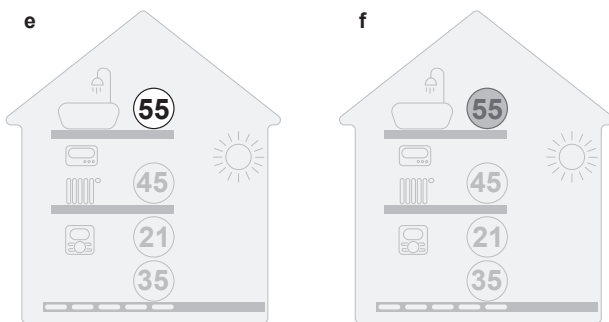

- e Operațiunea de încălzire a rezervorului PORNITĂ
f Operațiunea de încălzire a rezervorului OPRITĂ

4.3.2 Pentru PORNIRE sau OPRIRE

Comanda temperaturii încăperii

1	Mergeți la [C.1]: Funcționare > Încăpere.	
2	Setați operațiunea la Pornit sau Oprit.	

Operațiunea de răcire/încălzire a spațiului

! NOTIFICARE

Protecția la înghețare a încăperii. Chiar dacă OPRIȚI operațiunea de răcire/încălzire a spațiului ([C.2]: Funcționare > Încălzire/răcire spațiu), funcționarea protecției la înghețare a încăperii, dacă este permisă, se poate activa în continuare. Totuși, pentru controlul temperaturii apei la ieșire și controlul termostatului de încălzire extern, protecția NU este garantată.

! NOTIFICARE

Prevenire înghețare conductă de apă. Chiar dacă OPRIȚI operațiunea de răcire/încălzire a spațiului ([C.2]: Funcționare > Încălzire/răcire spațiu), prevenirea înghețării conductei de apă, dacă este activată, va rămâne activă.

1	Mergeți la [C.2]: Funcționare > Încălzire/răcire spațiu.	
2	Setați operațiunea la Pornit sau Oprit.	

Operațiunea de încălzire a rezervorului

! NOTIFICARE

Mod Dezinfectare. Chiar dacă OPRIȚI funcționarea în modul de încălzire a rezervorului ([C.3]: Funcționare > Rezervor), modul de dezinfectare va rămâne activ. Totuși, dacă OPRIȚI funcționarea în timpul dezinfectării, va apărea o eroare AH.

1	Mergeți la [C.3]: Funcționare > Rezervor.	
2	Setați operațiunea la Pornit sau Oprit.	

4.4 Comandă încălzire/răcire spațiu

4.4.1 Setarea modului de funcționare a spațiului

Despre modurile de funcționare a spațiului

Unitatea dvs. poate fi un model de încălzire sau un model de încălzire/răcire:

- Dacă unitatea dvs. este un model de încălzire, poate încălzi un spațiu.
- Dacă unitatea dvs. este un model de încălzire/răcire, poate încălzi și răci un spațiu. Trebuie să comunicați sistemului ce mod de funcționare trebuie să utilizeze.

Pentru a comunica sistemului ce mod de funcționare a spațiului să utilizeze, puteți:

Puteți...	Loc
Verifica ce mod de funcționare a spațiului este utilizat în mod curent.	Ecranul principal

Puteți...	Loc
Seta modul de funcționare a spațiului în permanentă.	Meniul principal
Restricționa comutarea automată conform unui program lunar.	

Pentru a seta modul de funcționare a spațiului

1	Mergeți la [4.1]: Încălzire/răcire spațiu > Mod de funcționare	
2	Selectați una dintre următoarele opțiuni: <ul style="list-style-type: none"> Încălzire: doar mod de încălzire Răcire: doar mod de răcire Automată: modul de funcționare se schimbă automat între încălzire și răcire, în funcție de temperatura exterioară. Restricționat per lună, în conformitate cu Program mod de funcționare [4.2]. 	

Pentru a restricționa comutarea automată conform unui program lunar

Condiții: setați modul de funcționare a spațiului la Automată.

1	Mergeți la [4.2]: Încălzire/răcire spațiu > Program mod de funcționare.	
2	Selectați o lună.	
3	Selectați o opțiune pentru fiecare lună: <ul style="list-style-type: none"> Reversibil: fără restricție Numai încălzire: cu restricție Numai răcire: cu restricție 	
4	Confirmați modificările.	

4.4.2 Pentru a schimba temperatura dorită a încăperii

În timpul controlului temperaturii încăperii, puteți folosi ecranul valorii de referință a temperaturii încăperii pentru a citi și regla temperatura dorită a încăperii.

1	Mergeți la [1]: Încăpere.	
2	Reglați temperatura dorită a încăperii. <p>a Temperatură efectivă a încăperii b Temperatură dorită a încăperii</p>	

Dacă programarea este activă după schimbarea temperaturii dorite a încăperii

- Temperatura va rămâne constantă cât timp nu există o acțiune programată.
- Temperatura dorită a încăperii va reveni la valoarea programată de fiecare dată când are loc o acțiune programată.

Puteți evita comportamentul programat dezactivând (temporar) programarea.

Pentru a opri programarea temperaturii încăperii

1	Mergeți la [1.1]: Încăpere > Program.	
2	Selectați Nu.	

4.4.3 Pentru a schimba temperatură dorită a apei la ieșire



INFORMAȚIE

Apa la ieșire este apa trimisă către emițătoarele de căldură. Temperatura apei la ieșire dorită este setată de instalator în funcție de tipul de emițător de căldură. Reglați numai setările temperaturii apei la ieșire dacă apar probleme.

Puteți folosi ecranul valorii de referință a temperaturii apei la ieșire pentru a citi și regla temperatura dorită a apei la ieșire.

1	Mergeți la [2]: Zonă principală sau [3]: Zonă suplimentară.	
2	Reglați temperatura dorită a apei la ieșire. <p>a Temperatură apă la ieșire efectivă b Temperatură apă la ieșire dorită</p>	

4.5 Comanda apei calde menajere

4.5.1 Mod Reîncălzire

În modul de reîncălzire, rezervorul ACM încălzește continuu până la temperatura afișată în ecranul principal (de exemplu: 50°C), când temperatura scade sub un anumit nivel.

4 Funcționarea

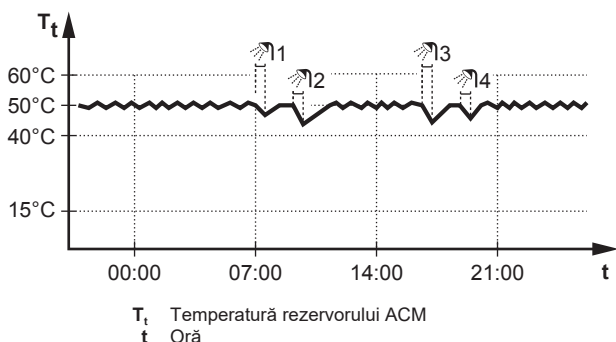

INFORMAȚIE

Risc de capacitate insuficientă la încălzirea spațiului pentru rezervorul de apă caldă menajeră fără încălzitor auxiliar intern: în cazul utilizării frecvente a apei calde menajere, vor avea loc întreruperi frecvente și de durată ale încălzirii/răcirii când selectați următoarele:

Rezervor > Mod încălzire > Numai reîncălzire.

INFORMAȚIE

Dacă modul rezervorului ACM este cel de reîncălzire, crește semnificativ riscul reducerii capacității și confortului. În cazul reîncălzirii frecvente, funcția de răcire/încălzire a spațiului este întreruptă regulat.

4.5.2 Mod Programat

În modul Programat, rezervorul ACM produce apă caldă în conformitate cu un program. Cel mai bun moment pentru a lăsa rezervorul să încălzească apa este noaptea, deoarece solicitarea de încălzire a spațiului este mai mică.

Exemplu:

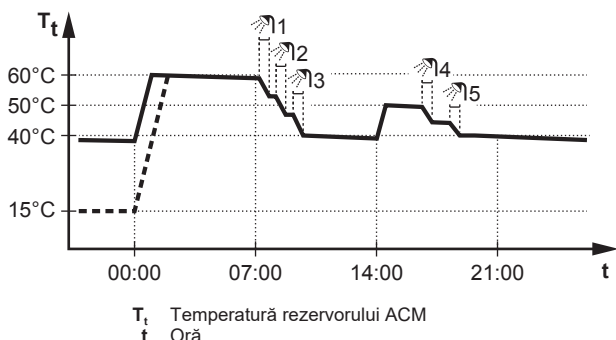

- Inițial, temperatura rezervorului ACM este aceeași ca și temperatura apei menajere la intrarea în rezervorul ACM (exemplu: 15°C).
- La 00:00 rezervorul ACM este programat să încălzească apa la o valoare presetată (exemplu: Confort = 60°C).
- Dimineața, consumați apă caldă, iar temperatura rezervorului ACM scade.
- La 14:00 rezervorul ACM este programat să încălzească apa la o valoare presetată (exemplu: Economic = 50°C). Apa caldă este disponibilă din nou.
- După amiaza și seara, consumați din nou apă caldă, iar temperatura rezervorului ACM scade din nou.
- La 00:00 în ziua următoare, ciclul se reia.

4.5.3 Programat + Mod Reîncălzire

În modul Programat + Reîncălzire, controlul apei calde menajere este similar cu cel din modul Programat. Cu toate acestea, dacă temperatura rezervorului ACM scade sub o valoare prestabilită (=temperatură reîncălzire rezervor – valoare histereză; exemplu: 35°C), rezervorul ACM se încălzește până când ajunge la valoarea

de referință pentru reîncălzire (exemplu: 45°C). Astfel se asigură disponibilitatea în orice moment a unei cantități minime de apă caldă.

Exemplu:

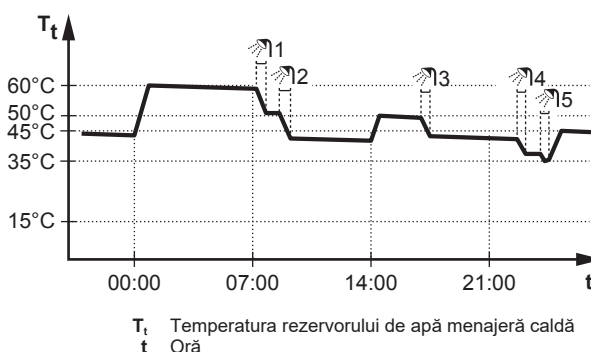

4.5.4 Utilizarea la capacitate maximă pentru ACM



Despre funcționarea la capacitatea maximă

Funcționare la capacitatea maximă permite încălzirea apei calde menajere de către încălzitorul auxiliar sau de către încălzitorul de rezervă. Utilizați acest mod în zilele în care folosiți mai multă apă caldă decât în mod normal.

Pentru a verifica dacă este activă funcționarea la capacitatea maximă

Dacă în ecranul principal se afișează , funcționarea la capacitatea maximă este activă.

Activați sau dezactivați Funcționare la capacitatea maximă astfel:

1	Mergeți la [5.1]: Rezervor > Funcționare la capacitatea maximă	
2	Treceți funcționarea la capacitate maximă la Oprit sau Pornit.	

Exemplu de utilizare: aveți nevoie imediat de mai multă apă caldă

Vă aflați în următoarea situație:

- Ați consumat deja aproape toată apa caldă menajeră.
- Nu puteți aștepta încălzirea rezervorului de apă caldă menajeră până la următoarea acțiune programată.

Apoi puteți activa funcționarea la capacitatea maximă. Rezervorul de apă caldă menajeră va începe încălzirea apei la temperatura de Confort.

INFORMAȚIE

Dacă este activă funcționarea la capacitate maximă, riscul unor probleme de confort privind încălzirea/răcirea spațiului și capacitatea insuficientă este semnificativ. În cazul funcționării frecvente pentru furnizarea apei calde menajere sau pentru încălzirea/răcirea frecventă și îndelungată a spațiului, vor avea loc întreruperi.





4.6 Utilizare avansată

Volumul de informații pe care îl puteți citi și edita în structura meniului depinde de nivelul dvs. de permisiune ca utilizator:

- Utilizator: modul Standard
- Utilizator avansat: puteți citi și edita mai multe informații

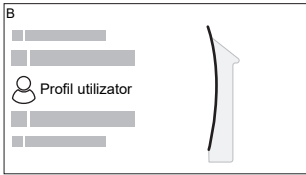
Pentru a schimba nivelul permisiunilor utilizatorului

Puteți schimba nivelul permisiunilor utilizatorului astfel:

1	Mergeți la [B]: Profil utilizator.	
		
2	Introduceți codul PIN aplicabil pentru nivelul de permisiune al utilizatorului.	—
	<ul style="list-style-type: none"> Răsfoiți lista cifrelor și schimbați cifra selectată. 	
	<ul style="list-style-type: none"> Mutați cursorul de la stânga la dreapta. 	
	<ul style="list-style-type: none"> Confirmați codul PIN și continuați. 	

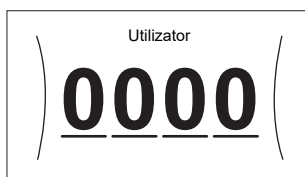
Codul PIN al utilizatoruluiCodul PIN pentru Utilizator este **0000**.**Codul PIN al utilizatorului avansat**Codul PIN pentru Utilizator avansat este **1234**. Acum sunt vizibile elementele de meniu suplimentare pentru utilizator.**4.7 Ecranul programării: exemplu**

Acest exemplu vă arată cum să programați temperatura încăperii în modul Încălzire pentru zona principală.

**INFORMAȚIE**

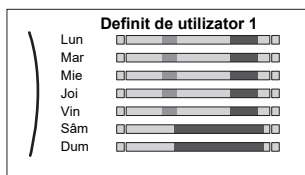

Procedurile pentru celelalte programări sunt similare.

Pentru programare: prezentare generală**Exemplu:** doriți să programați următor:**Condiție prealabilă:** Programul temperaturii încăperii este disponibil numai dacă este activ controlul prin termostat. Dacă este activă comanda temperaturii apei la ieșire, puteți programa în schimb zona principală.







- Mergeți la program.
- (opțional) Ștergeți conținutul întregului program al săptămânii sau conținutul programului unei zi selectate.
- Efectuați programarea pentru Luni.
- Copiați programul pentru celelalte zile lucrătoare.
- Efectuați programarea pentru Sâmbătă și copiați-o la Duminică.
- Denumiți programul.

Pentru a merge la program

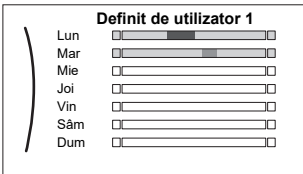

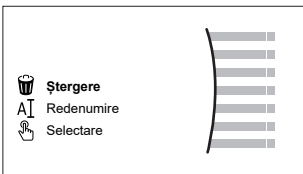



1	Mergeți la [1.1]: Încăpere > Program.	
---	---------------------------------------	---

2	Setați programarea la Da.	
3	Mergeți la [1.2]: Încăpere > Program încălzire.	

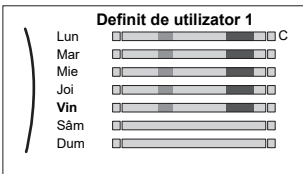

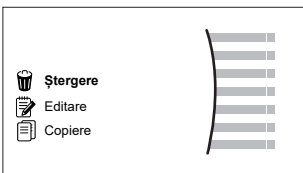

Pentru a șterge conținutul programului săptămânii

1	Selectați numele programului curent. 	
2	Selectați Ștergere. 	
3	Selectați OK pentru a confirma. 	

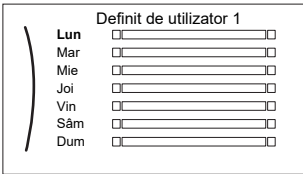

Pentru a șterge conținutul programului unei zile

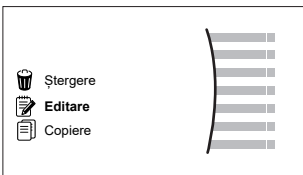
1	Selectați ziua pentru care doriți să ștergeți conținutul. De exemplu Vineri 	
2	Selectați Ștergere. 	
3	Selectați OK pentru a confirma. 	





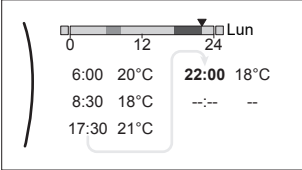

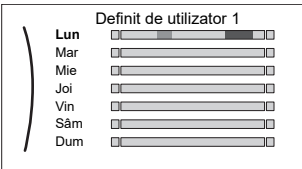

Pentru a efectua programarea pentru Luni

1	Selectați Luni. 	
2	Selectați Editare. 	

4 Funcționarea

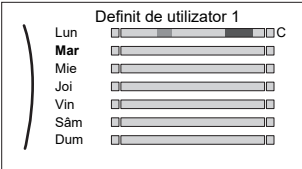

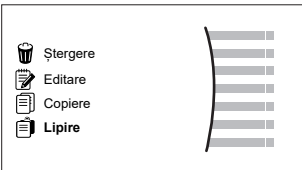
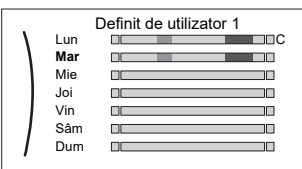



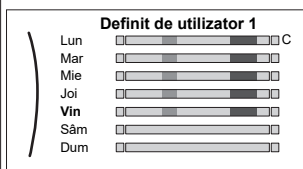

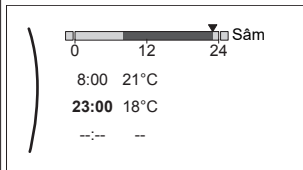

<p>3 Utilizați comutatorul rotativ din stânga pentru a selecta o intrare și editați-o cu comutatorul rotativ din dreapta. Puteți programa până la 6 acțiuni zilnice. Pe bară, o temperatură ridicată apare cu o culoare mai închisă decât o temperatură scăzută.</p>  <p>Notă: Pentru a șterge o acțiune, setați ora acesteia și ora acțiunii precedente.</p>	
<p>4 Confirmați modificările.</p> <p>Rezultat: Programul pentru ziua de luni este definit. Valoarea ultimei acțiuni este valabilă până la următoarea acțiune programată. În acest exemplu, ziua de luni este prima zi pe care ați programat-o. Prin urmare, ultima acțiune programată este valabilă până la prima acțiune din următoarea zi de luni.</p>	

Pentru a copia programul pentru celelalte zile lucrătoare





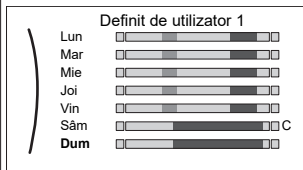

<p>1 Selectați Luni.</p> 	
<p>2 Selectați Copiere.</p>  <p>Rezultat: Lângă ziua copiată se afișează litera "C".</p>	
<p>3 Selectați Marți.</p> 	
<p>4 Selectați Lipire.</p>  <p>Rezultat:</p> 	

<p>5 Repetați această acțiune pentru celelalte zile lucrătoare.</p> 	<p>—</p>
---	----------

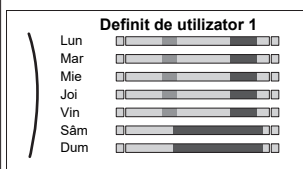
Pentru a efectua programarea pentru Sâmbătă și a o copia la Duminică

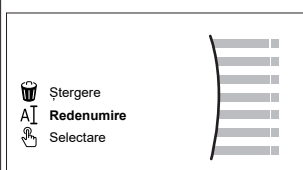
<p>1 Selectați Sâmbătă.</p>	
<p>2 Selectați Editare.</p>	
<p>3 Utilizați comutatorul rotativ din stânga pentru a selecta o intrare și editați-o cu comutatorul rotativ din dreapta.</p> 	
<p>4 Confirmați modificările.</p>	
<p>5 Selectați Sâmbătă.</p>	
<p>6 Selectați Copiere.</p>	
<p>7 Selectați Duminică.</p>	
<p>8 Selectați Lipire.</p> <p>Rezultat:</p> 	

Pentru a redenumi programul

<p>1 Selectați numele programului curent.</p> 	
<p>2 Selectați Redenumire.</p> 	
<p>3 (opțional) Pentru a șterge numele programului curent, răsfoiți lista caracterelor până când se afișează ←, apoi apăsați pentru a șterge caracterul precedent. Repetați pentru fiecare caracter al numelui programului.</p>	
<p>4 Pentru a acorda un nume programului curent, răsfoiți lista caracterelor și confirmați caracterul selectat. Numele programului poate conține până la 15 caractere.</p>	
<p>5 Confirmați numele nou.</p>	



INFORMAȚIE

Nu pot fi redenumite toate programările.

4 Funcționarea

4.8 Structura de meniu: Prezentare generală a setărilor de utilizator

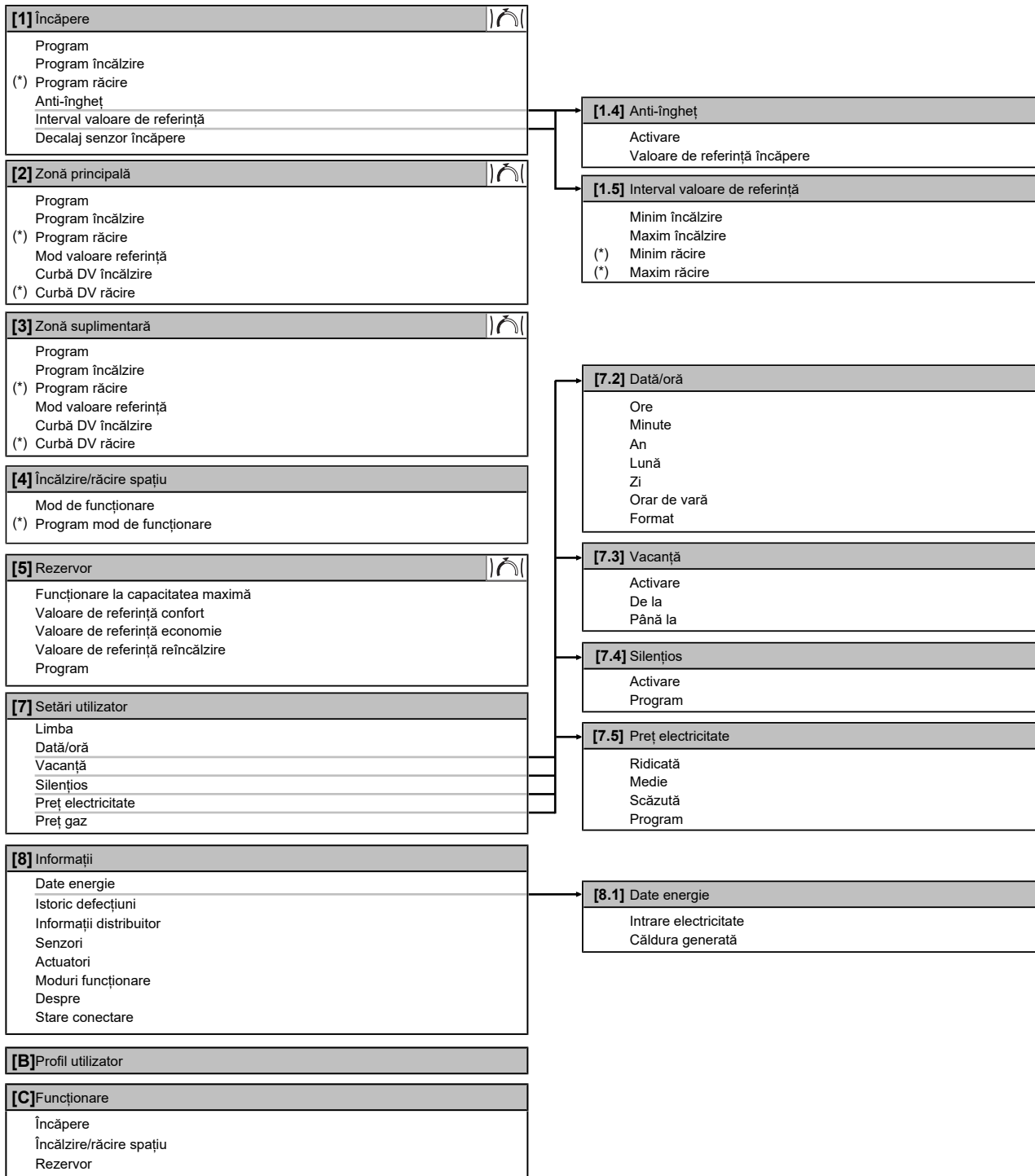

Ecranul valorii de referință

(*) Se aplică numai pentru modelele reversibile și pentru modelele numai pentru încălzire+kit de conversie



INFORMAȚIE

În funcție de setările instalatorului selectate și de tipul unității, acestea vor fi vizibile/invizibile.

4.9 Setări instalator: Tabele ce trebuie completate de instalator

4.9.1 Expertul de configurare

Setare	Completați...
Sistem	
Tip unitate interioară (numai citire)	
Tipul încălzitorului de rezervă [9.3.1]	
Apă caldă menajeră [9.2.1]	
Urgență [9.5]	
Număr zone [4.4]	
Încălzitor de rezervă	
Tensiune [9.3.2]	
Configurare [9.3.3]	
Capacitate pas 1 [9.3.4]	
Capacitate suplimentară pas 2 [9.3.5] (dacă este cazul)	
Zonă principală	
Tip emițător [2.7]	
Control [2.9]	
Mod valoare referință [2.4]	
Program [2.1]	
Zonă suplimentară (numai dacă [4.4] = 1)	
Tip emițător [3.7]	
Control (numai citire) [3.9]	
Mod valoare referință [3.4]	
Program [3.1]	
Rezervor	
Mod încălzire [5.6]	
Valoare de referință confort [5.2]	
Valoare de referință economie [5.3]	
Valoare de referință reîncălzire [5.4]	

4.9.2 Meniu setări

Setare	Completați...
Zonă principală	
Tip termostat [2.A]	
Zonă suplimentară (dacă este cazul)	
Tip termostat [3.A]	
Informații	
Informații distribuitor [8.3]	

5 Sfaturi pentru economisirea energiei

Sfaturi privind temperatura încăperii

- Asigurați-vă că temperatura dorită a încăperii nu este NICIODATĂ prea ridicată (în modul Încălzire) sau prea scăzută (în modul Răcire) și este ÎNTOTDEAUNA conform dorinței dvs. Fiecare grad neutilizat poate economisi până la 6% din costurile de încălzire/răcire.
- NU creșteți/reduceți temperatura dorită a încăperii pentru a grăbi încălzirea/răcirea spațiului. Spațiul NU se va încălzi/răci mai repede.
- Când dispunerea sistemului cuprinde emițătoare de căldură lente (exemplu: încălzire prin podea), evitați fluctuațiile mari ale temperaturii dorite a încăperii și NU lăsați temperatura încăperii să scadă/să crească prea mult. Încălzirea/răcirea din nou a încăperii va dura mai mult și consumul de energie va fi mai mare.
- Folosiți un program săptămânal pentru necesitățile dvs. normale de încălzire sau răcire a spațiului. Dacă este necesar, vă puteți abate cu ușurință de la program:
 - Pentru perioade mai scurte: puteți anula temperatura programată a încăperii până la următoarea acțiune programată. **Exemplu:** când dați o petrecere sau plecați pentru câteva ore.
 - Pentru perioade mai lungi: puteți utiliza modul Vacanță.

Sfaturi privind temperatura rezervorului ACM

- Utilizați un program săptămânal pentru necesitățile dvs. normale de apă caldă menajeră (NUMAI în modul Programat).
 - Programați încălzirea rezervorului ACM la o valoare presetată (Confort = valoare mai ridicată a temperaturii rezervorului ACM) în timpul nopții, deoarece atunci solicitarea de încălzire a spațiului este mai redusă.
 - Dacă încălzirea rezervorului ACM o dată pe noapte NU este suficientă, programați încălzirea suplimentară a rezervorului ACM la o valoare presetată (Economic = valoare mai redusă a temperaturii rezervorului ACM) în timpul zilei.
- Asigurați-vă că temperatura dorită a rezervorului ACM NU este prea ridicată. **Exemplu:** După instalare, reduceți zilnic temperatura rezervorului ACM cu câte 1°C și verificați dacă mai dispuneți de suficientă apă caldă.
- Programați PORNIREA pompei de apă caldă menajeră NUMAI în perioadele din zi când apa caldă este necesară imediat. **Exemplu:** dimineața și seara.

6 Întreținere și servicii

6.1 Prezentare generală: Întreținere și servicii

Instalatorul trebuie să efectueze o întreținere anuală. Puteți găsi numărul de contact/asistență prin intermediul interfeței de utilizare.

În calitate de utilizator final, trebuie să:

- Păstrați curățenia în jurul unității.
- Păstrați curată interfața de utilizare, folosind o cârpă moale și umedă. NU utilizați detergenți.
- Verificați regulat dacă presiunea apei este mai mare de 1 bar.

Agent frigorific

Acest produs conține gaze fluorurate cu efect de seră. NU eliberați gazul în atmosferă.

Tipul agentului frigorific: R32

Valoare potențială încălzire globală (GWP): 675

7 Depanarea



NOTIFICARE

Legislația în vigoare privind **gaze fluorurate cu efect de seră** impune ca încărcătura de agent frigorific a unității să fie indicată atât în greutate, cât și în echivalent CO₂.

Formula pentru calculul cantității de CO₂ în tone echivalente: Valoarea GWP a agentului frigorific × încărcătura totală de agent frigorific [în kg] / 1000

Luată legătura cu instalatorul pentru informații suplimentare.



AVERTIZARE: MATERIAL INFLAMABIL

Agentul frigorific din interiorul acestei unități este ușor inflamabil.



AVERTIZARE

Aparatul trebuie depozitat într-o încăpere fără surse de aprindere cu funcționare continuă (de exemplu: flacăra deschisă, aparat cu gaz în funcțiune sau încălzitor electric în funcțiune).



AVERTIZARE

- NU perforați și nu aruncați în foc piesele din circuitul agentului frigorific.
- NU folosiți materiale de curățare sau mijloace de accelerare a procesului de dezghețare, altele decât cele recomandate de producător.
- Rețineți că agentul frigorific din interiorul sistemului este inodor.



AVERTIZARE

Agentul frigorific din interiorul unității este ușor inflamabil, dar în mod normal NU scapă. Dacă agentul frigorific scapă în încăpere și vine în contact cu flacăra de la un arzător, un încălzitor, sau o mașină de gătit, acest lucru poate cauza incendiu, sau formarea unui gaz nociv.

Opriti toate dispozitivele de încălzire combustibile, aerisiți încăperea, și luați legătura cu distribuitorul de la care ați cumpărat unitatea.

NU folosiți unitatea până ce persoana autorizată pentru service nu confirmă repararea piesei cu scurgeri de agent frigorific.

6.2 Pentru a găsi datele de contact/ numărul de asistență

1	Mergeți la [8.3]: Informații > Informații distribuitor.	
---	---	--

7 Depanarea

Contact

Pentru simptomele enumerate mai jos, puteți încerca dvs. să rezolvați problema. Pentru alte probleme, contactați instalatorul. Puteți găsi numărul de contact/asistență prin intermediul interfeței de utilizare.

7.1 Pentru a afișa textul de ajutor în cazul unei defecțiuni

În cazul unei defecțiuni, pe ecranul principal vor apărea următoarele, în funcție de gravitate:

- : eroare

- : defecțiune

Puteți vedea o descriere scurtă și una lungă a defecțiunii, după cum urmează:

1	Apăsați pe comutatorul rotativ din stânga pentru a deschide meniul principal și mergeți la Funcționarea defectuoasă. Rezultat: pe ecran se afișează o descriere scurtă a erorii și codul de eroare.	
2	Apăsați pe ? în ecranul erorii. Rezultat: pe ecran se afișează o descriere lungă a erorii.	?

7.2 Simptom: Vă este prea frig (cald) în camera de zi

Cauză posibilă	Acțiune de remediere
Temperatura dorită a încăperii este prea scăzută (ridicată).	Măriți (scădeți) temperatura dorită a încăperii. Consultați "4.4.2 Pentru a schimba temperatura dorită a încăperii" [p 9]. Dacă problema se repetă zilnic, efectuați una dintre următoarele operațiuni: <ul style="list-style-type: none">• Măriți (scădeți) valoarea presetată a temperaturii încăperii. Consultați ghidul de referință pentru utilizator.• Reglați programarea temperaturii încăperii. Consultați "4.7 Ecranul programării: exemplu" [p 11].
Nu se poate ajunge la temperatura dorită a încăperii.	Creșteți temperatura dorită a apei la ieșire în funcție de tipul emițătorului de căldură. Consultați "4.4.3 Pentru a schimba temperatură dorită a apei la ieșire" [p 9].
Curba după vreme este setată incorect.	Ajustați curba după vreme. Consultați ghidul de referință pentru utilizator.



7.3 Simptom: apa de la robinet este prea rece

Cauză posibilă	A acțiuni de remediere
Apa caldă menajeră s-a epuizat din cauza consumului neobișnuit de ridicat.	Dacă aveți nevoie imediat de apă caldă menajeră, activați opțiunea Funcționare la capacitatea maximă pentru rezervorul ACM.
Temperatura dorită a rezervorului ACM este prea redusă.	Pe de altă parte, astfel apare un consum suplimentar de energie. Consultați "4.5.4 Utilizarea la capacitate maximă pentru ACM" [▶ 10]. Dacă problema se repetă zilnic, efectuați una dintre următoarele operațiuni: <ul style="list-style-type: none"> ▪ Creșteți valoarea presetată a temperaturii rezervorului ACM. Consultați ghidul de referință pentru utilizator. ▪ Reglați programarea temperaturii rezervorului ACM. Exemplu: Programați încălzirea suplimentară a rezervorului ACM la o valoare presetată (Valoare de referință economie = temperatură mai redusă a rezervorului) în timpul zilei. Consultați "4.7 Ecranul programării: exemplu" [▶ 11].

7.4 Simptom: Defecțiune a pompei de căldură

Dacă pompa de căldură nu pornește, încălzitorul de rezervă și/sau încălzitorul auxiliar pot servi drept încălzitor de rezervă și poate prelua sarcina încălzirii în mod automat sau nu.

- Dacă urgența automată este setată la Automată și apare o defecțiune a pompei de căldură:
 - Pentru EHVH/X: încălzitorul de rezervă va prelua în mod automat sarcina încălzirii și producerea apei calde menajere
 - Pentru EHBH/X: încălzitorul de rezervă va prelua în mod automat sarcina încălzirii, iar încălzitorul auxiliar din rezervorul opțional va prelua automat producerea apei calde menajere.
- Dacă urgența automată este setată la Manuală și apare o defecțiune a pompei de căldură, vor înceta furnizarea apei calde menajere și încălzirea spațiului și vor necesita recuperarea manuală prin intermediul interfeței de utilizare. Pentru a recupera manual funcționarea, mergeți la ecranul meniului principal Funcționarea defectuoasă, unde interfața de utilizare vă va solicita să confirmați dacă încălzitorul de rezervă și/sau încălzitorul auxiliar poate prelua sau nu sarcina încălzirii.

Dacă se defectează pompa de căldură, pe interfața de utilizare va apărea  sau .



Cauză posibilă	A acțiuni de remediere
Pompa de căldură este defectă.	Consultați "7.1 Pentru a afișa textul de ajutor în cazul unei defecțiuni" [▶ 16].



INFORMAȚIE

Atunci când încălzitorul de rezervă sau încălzitorul auxiliar preia sarcina încălzirii, consumul de electricitate va fi considerabil mai mare.



7.5 Simptom: sistemul produce zgomote de gălgâit după darea în exploatare

Cauză posibilă	A acțiuni de remediere
Există aer în sistem.	Purjați aerul din sistem. ^(a)
Echilibrul hidraulic incorect.	Operații de efectuat de către instalator: <ol style="list-style-type: none"> 1 Efectuați echilibrarea hidraulică pentru a vă asigura că fluxul este distribuit corect între emițătoare. 2 Dacă echilibrarea hidraulică nu este suficientă, modificați setările de limitare a pompei ([9-0D] și [9-0E] dacă este cazul).
Diverse defecțiuni.	Verificați dacă  sau  se afișează pe ecranul principal al interfeței de utilizare. Consultați "7.1 Pentru a afișa textul de ajutor în cazul unei defecțiuni" [▶ 16] pentru informații suplimentare despre defecțiune.

^(a) Recomandăm purjarea aerului cu funcția de purjare a aerului a unității (a se efectua de către instalator). Dacă purjați aerului de la emițătoarele de căldură sau de la colectoare, țineți cont de următoarele aspecte:



AVERTIZARE

Emițătoare de căldură sau colectoare cu purjarea aerului. Înainte de a purja aerul de la emițătoarele de căldură sau de la colectoare, verificați dacă  sau  se afișează pe ecranul principal al interfeței de utilizare.

- Dacă nu se afișează, puteți să purjați aerul imediat.
- Dacă se afișează, asigurați-vă că încăperea în care doriți să purjați aerului este ventilată suficient. **Motiv:** agentul frigorific ar putea curge în circuitul de apă și, ulterior, în încăperea atunci când purjați aerul de la emițătoarele de căldură sau de la colectoare.

8 Dezafectarea



NOTIFICARE

Nu încercați să dezmembrați sistemul pe cont propriu: dezmembrarea sistemului, tratarea agentului frigorific, a uleiului și a altor componente TREBUIE să se conformeze legislației în vigoare. Unitățile trebuie tratate într-o instalație specializată de tratament pentru reutilizare, reciclare și recuperare.

9 Glosar

ACM = Apă caldă menajeră

Apă caldă utilizată, în orice tip de clădire, în scop menajer.

LWT = Temperatura apei la ieșire

Temperatura apei la ieșirea apei din unitate.





ERC



4P644480-1 A 0000000\$

Copyright 2018 Daikin

DAIKIN EUROPE N.V.

Zandvoordestraat 300, B-8400 Oostende, Belgium

4P644480-1A 2021.09